

PGL sprl
Rue de la Chapelle, 131
4800 Verviers
Belgique
Tel: 0032-(0)87 33 52 84
Fax: 0032-(0)87 31 47 05
E-mail: info@pgl.be
Internet: www.pgl.be

PGL bvba
Rue de la Chapelle, 131
4800 Verviers
België
Tel: 0032-(0)87 33 52 84
Fax: 0032-(0)87 31 47 05
E-mail: info@pgl.be
Internet: www.pgl.be



COLLIER DE FIXATION PGL EN NYLON NYLON KLEMBEUGEL PGL

Applications: Pour la fixation de tuyaux en cuivre, PVC ou acier.

Caractéristiques: Grâce à son véritable filet M6, le collier PGL peut être utilisé avec des docks de pistolet, des vis à bois, des goujons filetés, des vis Parker et cheville nylon,..... Il a également une grande ténacité et est très résistant aux températures (-40° à +80°C).

Matériel: Nylon (Polyamide 6.6). **Couleurs:** Gris RAL 7035, naturel ou teinte sur demande. Sans halogène.

Le collier de fixation PGL est un collier fabriqué 100% en Nylon 6.6. C'est pourquoi il n'a pas besoin de renforts sur les côtés. A la différence du plastique (Polystyrol, Polypropylène), le Nylon (Polyamide) est une matière très solide tout en étant souple.

De plus, vu sa résistance aux températures (-40° à +80°C), le collier PGL ne casse pas.

Toepassingen: Voor bevestiging van koperen, PVC en stalen buizen.

Kenmerken: Dankzij zijn echte draad M6 kan de klembeugel PGL gebruikt worden met pistooldokken, houtschroeven, draadnagels, Parker schroeven en nylon pennen.

Hij is ook zeer stevig en weerstandig aan temperaturen (-40° tot +80°C)

Materiaal: Nylon (Polyamide 6.6). **Kleuren:** Grijs RAL 7035, natuurlijke kleur of andere tinten op aanvraag. Halogeenvrij.

De klembeugel PGL wordt met 100% Nylon 6.6 gemaakt. . Daarom hoeft hij niet versterkt te worden op de kanten. In tegenstelling tot plastic (Polystyrol, Polypropyleen), is Nylon (Polyamide) erg weerstandig aan gewicht en blijft soepel.

Bovendien, gezien zijn weerstand aan de temperaturen (-40° tot +80°C) breekt hij niet.

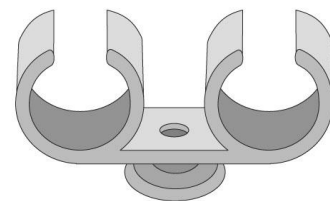

REF Blanc-Wit	REF Gris-Grijs	Ø mm	Emb.	Unités/carton
			Verp.	Stukken/carton
370100	X	6	100	5.000
370101	X	8	100	5.000
370102	370144	10	100	5.000
370103	370145	12	100	5.000
370104	370146	16	100	5.000
370105	370147	20	100	5.000
370106	370148	22	100	5.000
370107	370149	25	50	2.500
370108	X	28	50	2.500

REF Blanc-Wit	REF Gris-Grijs	Ø mm	Emb.	Unités/carton
			Verp.	Stukken/carton
370110	x	2 x 8	100	5.000
370111	x	2 x 10	100	5.000
370112	370152	2 x 12	50	2.500
370113	370150	2 x 16	50	2.500
370114	370151	2 x 20	50	2.500
370115	370154	2 x 22	25	1.250
370116	370153	2 x 25	25	1.250

UTILISATION GEBRUIK

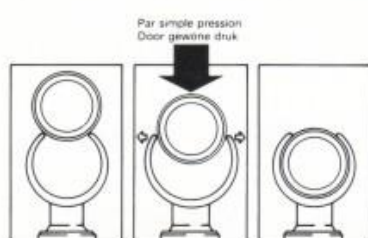

FIXATION VASTHECHTING

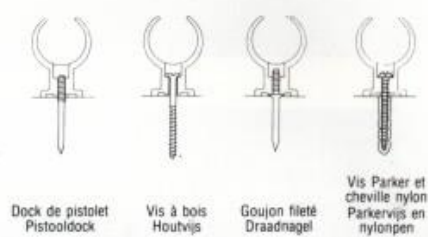

COLLIER CLIP EN NYLON NYLON CLIP KLEMBEUGEL

Applications: Pour la fixation de tuyaux en cuivre, PVC ou acier.

Caractéristiques : Le collier CLIP peut être utilisé avec des vis, des vis Parker et cheville nylon, des chevilles à marteau..... Il est possible de le fixer sur des rails jusqu'à la dimension M 40. Il est emboîtable avec d'autres colliers jusqu'à la dimension M 40. Il a également une grande ténacité et est très résistant aux températures (-40° à +80°C).

Matériel: Nylon (Polyamide). Sans halogène et sans silicone. **Couleur:** Gris RAL 7035.

Le collier CLIP est un collier fabriqué 100% en Nylon. A la différence du plastique (Polystyrol, Polypropylène), le Nylon est une matière très solide tout en étant souple.

De plus, vu sa résistance aux températures (-40° à +80°C), le collier ne casse pas.

Toepassingen: Voor bevestiging van koperen, PVC of stalen buizen.

Kenmerken: de CLIP klembeugel kan gebruikt worden met schroeven, Parker schroeven, nylon en hamerpennen Hij kan aan rails gehecht en met andere klembeugels aangezet worden tot maat M 40. Hij is erg stevig en weerstandig aan temperaturen (-40° tot + 80°).

Materiaal: Nylon (Polyamide). Halogeen- en siliconevrij. **Kleur:** Grijs RAL 7035.

De CLIP klembeugel wordt met 100% Nylon 6.6 gemaakt. In tegenstelling tot plastic (Polystyrol, Polypropyleen), is Nylon erg stevig en blijft soepel.

Bovendien, gezien zijn weerstand aan de temperaturen (-40° tot +80°C) breekt hij niet.



Réf	Type	Tube Ø	Emb.	Unités/carton
Ref.	Type	Buis Ø	Verp.	Stukken/carton
370600	M 12	12	100	2.500
370601	M 16	16	100	2.500
370602	M 20	20	100	2.500
370603	M 25	25	50	1.250
370604	M 32	32	40	1.000
370605	M 40	40	40	1.000
370607	M 50	50	20	500
370608	M 63	63	15	375

CLIP CHEVILLE en NYLON POUR BETON BETONPLUGCLIP in NYLON

Application: Pour la fixation optimale de tuyaux flexible, de tubes en PVC, cuivre, acier ou de câbles dans du béton.

Matériel: Nylon (Polyamide 6.6). **Couleur:** Gris RAL 7035.

Toepassingen: Voor optimaal bevestiging van koperen, PVC of stalen buizen en flexibel buizen in beton.

Materiaal: Nylon (Polyamide 6.6). **Kleur:** Grijs RAL 7035.



Réf	Type	Pour tube mm	Emb.	Unités/carton
Ref.	Type	Voor buis Ø	Verp.	Stukken/carton
370125	Clip beton 1	15 - 20	100	2000
370126	Clip beton 2	21 - 25	75	1500
370127	Clip beton 3	26 - 32	100	2000



COLLIER DE FIXATION EMBOITABLE EN PP INEENSCHUIFBARE BEVESTIGINGSBEUGEL IN PP

Applications: Pour la fixation de tuyaux en cuivre, PVC ou acier.

Caractéristiques: Le collier de fixation emboîtable peut être utilisé avec des vis, des vis Parker et cheville nylon, des chevilles à marteau..... Il est emboîtable avec d'autres colliers jusqu'à la dimension M 32.

Matériel: PP (polypropylène) très résistant, sans halogène. **Couleur:** Gris RAL 7035.

Toepassingen: Voor bevestiging van koperen, PVC of stalen buizen.

Kenmerken : de ineenschuifbare bevestigingsbeugel kan gebruikt worden met schroeven, Parker schroeven, nylon en hamerpennen,... Hij kan met andere klembeugels aangezet worden tot afmeting M 32.

Materiaal: PP (Polypropyleen) erg weerstandig, halogeenvrij. **Kleur:** Grijs RAL 7035.

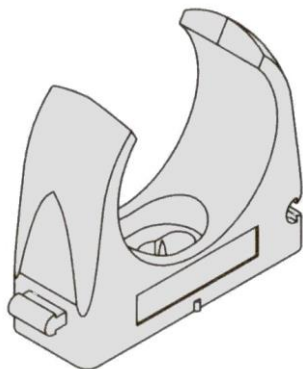

Réf	Type	Dim. (mm)	Emb.
Ref.	Type	Afm. (mm)	Verp.
370180	M16	16	100
370181	M20	20	100
370182	M25	25	100
370183	M32	32	50
	pas emboîtable niet ineenschuifbare		
370184	M40	40	50
370185	M50	50	25
370186	M63	63	25

COLLIER EMBOITABLE PGL EN NYLON NYLON INEENSCHUIFBARE BEVESTIGINGSBEUGEL PGL

Applications : Pour la fixation de tuyaux en cuivre, PVC ou acier.

Matériel : Nylon (Polyamide 6.6). **Couleur :** Gris RAL 7035.

Toepassingen: Voor bevestiging van koperen, PVC of stalen buizen.

Materiaal: Nylon (Polyamide 6.6). **Kleur:** Grijs RAL 7035.

Réf	Couleur	Ø mm	Emb.
Ref.	Kleur	Ø mm	Verp.
370120	Gris – Grijs	12 - 20	50
370121	Gris - Grijs	16 - 25	25



**COLLIER DE FIXATION PGL AVEC CLIP DE SECURITE
PGL BEVESTIGINGSBEUGEL MET VEILIGHEIDSCLIP**

Matériel: Les colliers PGL sont en Polyamide 6.6 (Nylon 6.6).

Couleur: Nylon naturel. **Filet:** M6

Materiaal: Onze PGL beugels zijn van Polyamide 6.6 (Nylon 6.6).

Kleur: natuurlijk Nylon. **Draad:** M6



Réf	Couleur	Ø mm	Emb.
Ref.	Kleur	Ø mm	Verp.
370134	Blanc	11,5 - 14,5	50
370135	Blanc	14,5 - 17,5	50
370136	Blanc	17,5 - 20,5	50
370137	Blanc	20,5 - 23,5	50
370138	Blanc	23,5 - 26,5	50
370139	Blanc	26,5 - 29,5	50
370140	Blanc	29,5 - 33,5	50
370141	Blanc	33,5 - 37,5	50
370142	Blanc	37,5 - 41,5	50
370143	Blanc	41,5 - 46	50

**COLLIER DE FIXATION PGL AVEC CHARNIERE
PGL BEVESTIGINGSBEUGEL MET SCHARNIER**

Matériel: Nylon Polyamide 6.6/6.

Couleur: gris RAL 7035.

Filet: M7

Materiaal: Nylon Polyamide 6.6/6.

Kleur: grijs RAL 7035

Draad: M7



Réf	Couleur	Ø mm	Emb.
Ref.	Kleur	Ø mm	Verp.
370510	Gris	46 - 52	50
370513	Gris	67 - 76	50
370515	Gris	79 - 91	50
370517	Gris	97 - 110	50

ATTACHE CABLE A CLOUER EN NYLON NYLON KABELKLEM

Applications: Pour la fixation de câbles électriques.

Caractéristiques: L'attache à clouer possède une base mince, une très haute pression de contact, un guide précis pour le clou. Cela lui donne une installation rapide et sûre. Elle est pré assemblée avec un clou en acier zingué et emballée dans des sachets plastiques.

Matériel: Nylon (Polyamide). Sans halogène et sans silicone. **Couleur:** Gris RAL 7035.

L'attache à clouer est fabriquée 100% en Nylon. A la différence du plastique (Polystyrol, Polypropylène), le Nylon est une matière très solide tout en restant souple.

De plus, vu sa résistance aux températures (-40° à +80°C), l'attache ne casse pas.

Toepassingen: Voor bevestiging van elektrische kabels.

Kenmerken: De kabelklem heeft een dunne basis, een heel hoge contactdruk, een nauwkeurige gids voor de spijker. Dit verzekert een snelle en veilige installatie. Ze is met een verzinkte staalspijker voorgemonteerd en in plastic zakjes verpakt.

Materiaal: Nylon (Polyamide). Halogeen- en siliconenvrij. **Kleur:** Grijs RAL 7035.

De kabelklem wordt met 100% nylon gemaakt. In tegenstelling tot plastic (Polystyrol, Polypropyleen), is nylon heel stevig en blijft soepel. Bovendien, gezien haar weerstand aan temperaturen (- 40° tot + 80°), breekt ze niet.



Réf	Type	Pour câble	Longueur clou	Emb.	Unités/carton
Ref.	Type	Voor kabel	Lengte nagel	Verp.	Stukken/carton
370620	5 - 7 / 20	5 - 7 mm	20 mm	100	5000
370630	7 - 12 / 25	7 - 12 mm	25 mm	100	5000
370640	10 - 14 / 30	10 - 14 mm	30 mm	100	2500
Autres longueurs de clou sur demande Andere nagel lengte op aanvraag					



**ATTACHE A CLOUER EN PP
NAGELCLIPS IN PP**



Ronde
Rond

Réf	Couleur	Ø max	Emb.
Ref.	Kleur	Ø max.	Verp.
330100	Blanc	Ø 3/4	100
330101	Blanc	Ø 5/6	100
330102	Blanc	Ø 7/8	100
330103	Blanc	Ø 9/10	100
330104	Blanc	Ø 11/12	100
330105	Blanc	Ø 13/14	100
330106	Blanc	Ø 15/16	100
330107	Blanc	Ø 19/20	100
330108	Blanc	Ø 21/22	100
330109	Blanc	Ø 24/25	50
330110	Blanc	Ø 31/32	50
330111	Gris	Ø 3/4	100
330112	Gris	Ø 5/6	100
330113	Gris	Ø 7/8	100
330114	Gris	Ø 9/10	100
330115	Gris	Ø 11/12	100
330116	Gris	Ø 13/14	100
330117	Gris	Ø 15/16	100
330118	Gris	Ø 19/20	100
330119	Gris	Ø 21/22	100
330120	Gris	Ø 24/25	50
330121	Gris	Ø 31/32	50

Plat

Réf	Couleur	Application	Emb.
Ref.	Kleur	Toepassing	Verp.
330150	Blanc	Largeur – Breedte 5/6	100

**BLANC = RAL 9001 – GRIS = RAL 7035
WIT = RAL 9001 – GRIJS = RAL 7035**

PORTE CABLE MULTIPLE EN NYLON MEERVOUDIGE NYLON KABELHOUDER

Applications : Pour la fixation de plusieurs câbles électriques.

Caractéristiques : Ce porte câbles multiple a beaucoup d'avantages:

- Vous pouvez le fixer aux murs ou aux plafonds.
- Il est possible de fixer plusieurs portes câbles avec un seul point de fixation.
- Fixation facile et rapide avec notre embase de montage.
- 2 portes câbles multiples peuvent être attachés ensemble avec l'élément coupleur

Matériel : Nylon (Polyamide). Sans halogène et sans silicone. **Couleurs** : Gris RAL 7035.

Le porte câbles est fabriquée 100% en Nylon. A la différence du plastique (Polystyrol, Polypropylène), le Nylon est une matière très solide tout en restant souple.

De plus, vu sa résistance aux températures (-40° à +80°C), l'attache ne casse pas.

Toepassingen: Om meerdere elektrische kabels vast te hechten.

Kenmerken: Deze meervoudige kabelhouder heeft veel voordelen:

- Hij kan aan wanden en plafonds vastgehecht worden.
- Het is mogelijk meerdere kabelhouders met één enkel hechtingspunt vast te hechten.
- Gemakkelijke en snelle bevestiging met ons basisstuk.
- 2 meervoudige kabelhouders kunnen met elkaar verbonden worden dankzij het schakelement.

Materiaal: Nylon (Polyamide). Halogeen en siliconevrij. **Kleur**: Grijs RAL 7035.

De kabelhouder is 100% Nylon. In tegenstelling tot plastic (Polystyrol, Polypropyleen), is Nylon erg stevig en blijft soepel. Bovendien, gezien zijn weerstand aan temperaturen (-40° tot +80°C), breekt de bevestiging niet.

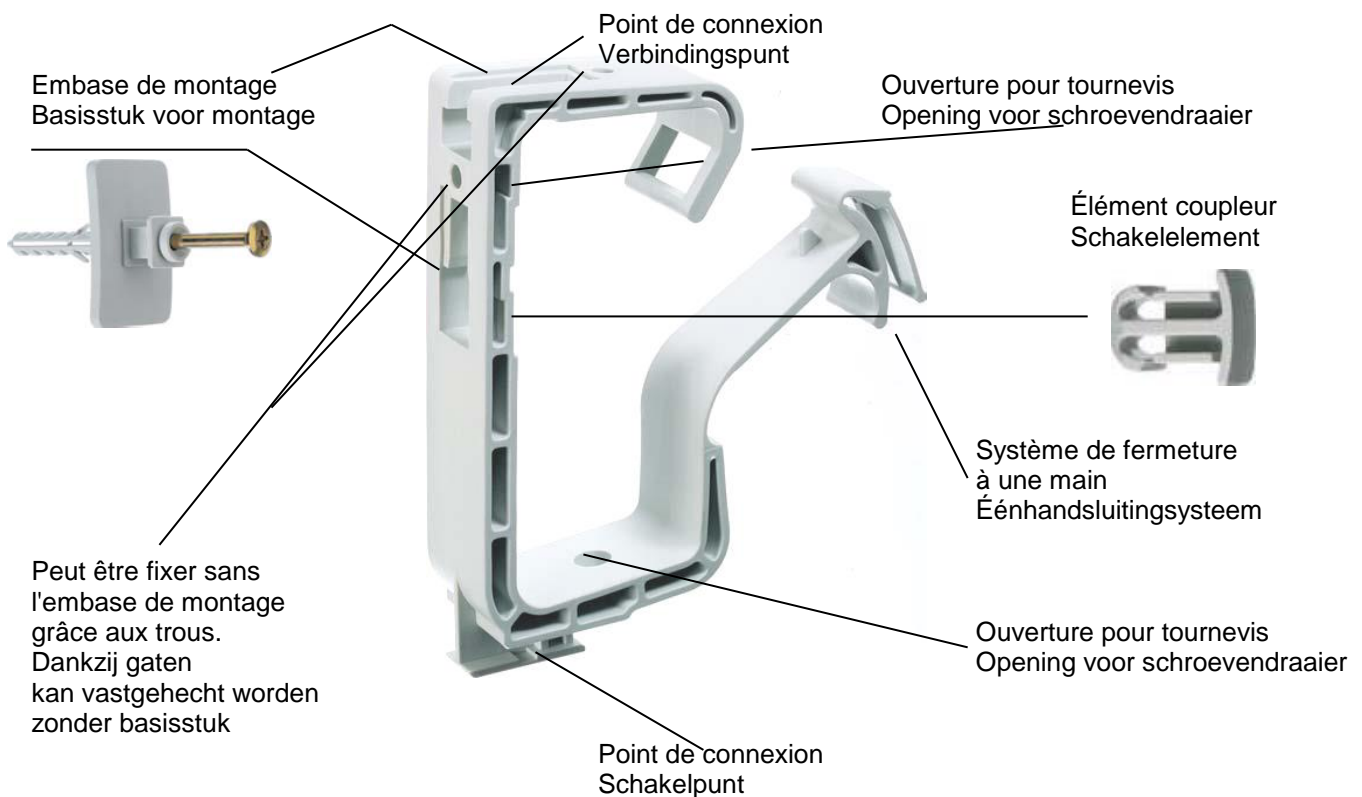

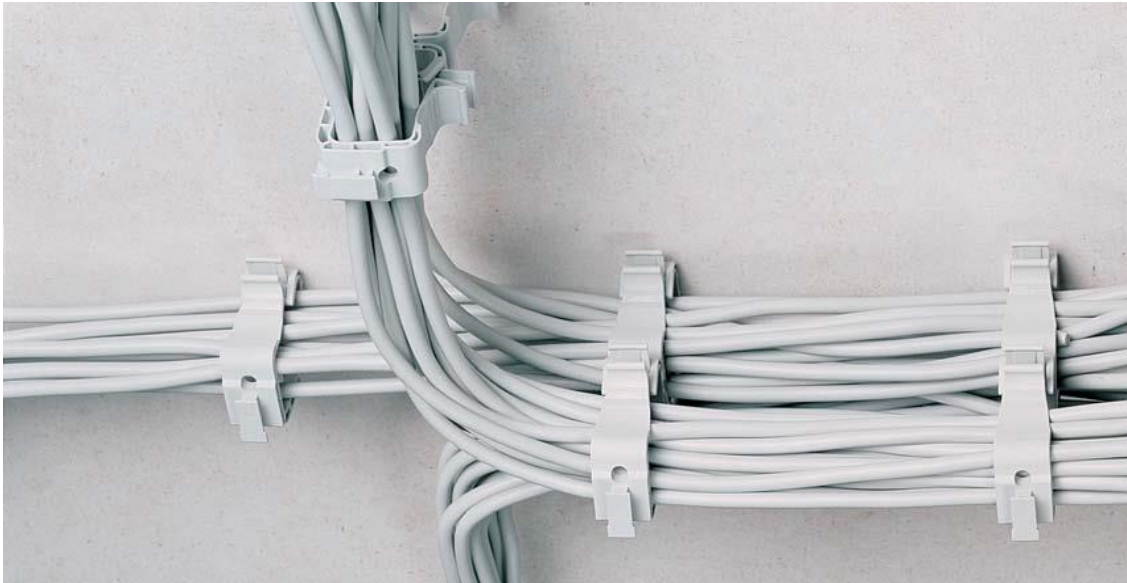

Réf.	Type	capacité max. avec câble NYM 3 x 1,5mm ²	Emb.
Ref.	Type	max. capaciteit met kabel NYM 3 x 1,5mm ²	Verp.
370750	SH - 15	15	100
370751	SH - 30	30	50
370760	Embase de montage - basisstuk voor montage		50
370762	Elément coupleur - Schakelelement		50
370763	Embase de montage avec cheville à clou pré-assemblée 6 x 50 mm		50
	Basisstuk voor montage met hamerplug 6 x 50 mm voorgemonteerd		
Porte câbles multiple complet avec embase de montage (réf. 370763), cheville à clou pré assemblé.			
Volledig meervoudige kabelhouder met basisstuk voor montage (ref. 370763), hamerplug voorgemonteerd			
370770	SH - 15 complet volledig	15	100
370771	SH - 30 complet volledig	30	50

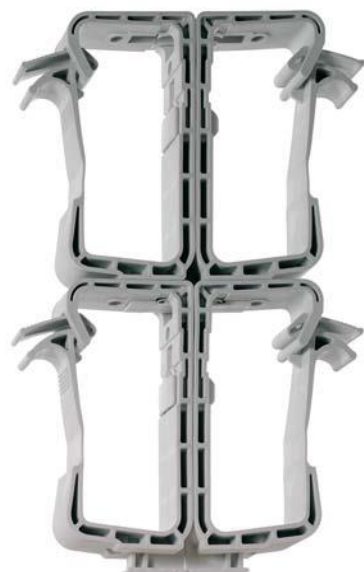

PORTE CABLE MULTIPLE EN NYLON MEERVOUDIGE NYLON KABELHOUDER

Applications: Pour la fixation de plusieurs câbles électriques.

Caractéristiques: Ce porte câbles multiple est l'idéal si l'espace est limité. Seulement 45 mm (10) ou 60 mm (20 et 40) de haut suffisent. Il suffit de clipser le câble dedans. Convient pour fixer aux murs et plafonds.

Matériel: Nylon (Polyamide). Sans halogène et sans silicone. **Couleurs:** Gris RAL 7035.

Le porte câbles est fabriquée 100% en Nylon. A la différence du plastique (Polystyrol, Polypropylène), le Nylon est une matière très solide tout en restant souple.

De plus, vu sa résistance aux températures (-40° à +80°C), l'attache ne casse pas.

Toepassingen: Voor bevestiging van meerdere elektrische kabels.

Kenmerken: Deze meervoudige kabelhouder is ideaal bij beperkte ruimte. 45 mm (10) of 60 mm (20 et 40) hoog is genoeg. U hoeft alleen de kabel erin te clipsen. Geschikt voor wanden en plafonds.

Materiaal: Nylon (Polyamide). Halogeen en siliconevrij. **Kleur:** Grijs RAL 7035.

De kabelhouder bestaat uit 100% Nylon. In tegenstelling tot plastic (Polystyrol, Polypropyleen), is Nylon erg stevig en blijft soepel.

Bovendien, gezien zijn weerstand aan temperaturen (-40° tot +80°C), breekt de hechting niet.



Réf	Type	capacité max. avec câble NYM 3 x 1,5 mm ²	Emb.
Ref.	Type	max. capaciteit met kabel NYM 3 x 1,5mm ²	Verp.
370700	SHK-10	10	100
370701	SHK-20	20	50
370702	SHK-40	40	50
avec cheville à clou 6 x 50 mm pré-assemblée met hamerplug 6 x 50mm voorgemonteerd			
370710	SHK-10 D	10	50
370711	SHK-20 D	20	50
370712	SHK-40 D	40	50

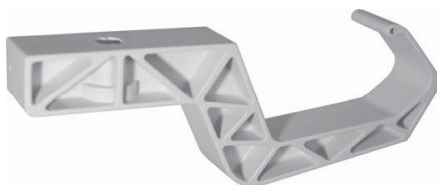

BANDES SCRATCH - auto-agrippante KLITTENBAND

Application: La bande scratch est idéale pour emballer des câbles. Elle ne les endommage pas. Elle est de très bonne qualité et extrêmement solide. C'est tout à votre avantage. Pas de problèmes pour enlever ou rajouter des câbles.

Couleurs : Noir

Toepassingen: Het klittenband is ideaal om kabels te bundelen, het schaadt de kabel in geen geval, hij is van goede kwaliteit en is uitermate stevig. Dit is allemaal in uw voordeel.

Ook als u kabels erbij wilt voegen of juist eruit wilt halen dan is dat geen probleem. **Kleur:** zwart



Réf	Type	mm	Couleur	rouleau
Ref.	Type	mm	Kleur	op rol
800500	back to back	12	z	25 m
800501	back to back	20	z	25 m
800502	back to back	25	z	25 m
800503	back to back	50	z	25 m
800504	mushroom colle	25	z / w	25 m
800505	velours colle	25	z / w	25 m
			z = noir	
			w = blanc	

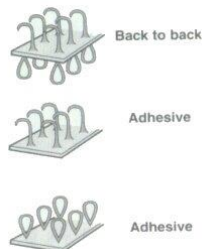

BANDE DE SPIRALE EN NYLON SPIRAALBANDE IN NYLON

Matériel: Nylon **Couleur:** Blanc ou noir

Materiaal: Nylon (Polyamide). **Kleuren:** Wit of zwart

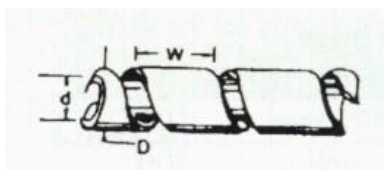
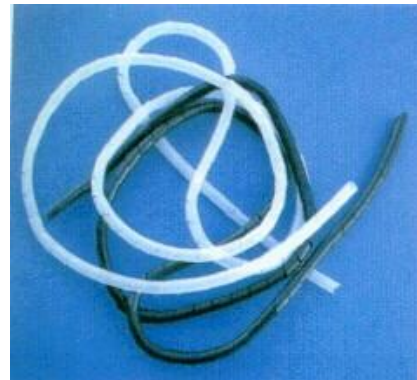

Réf	Type nr	d	D	W	min - max enrouler (mm)	Emb.
Ref.	Type nr	d	D	W	Min. - max. wikkelen (mm)	Verp.
		mm	mm	mm		
500100	GST - 4	4	6	7,0	10 - 50	10 m
500101	GST - 6	6	8	10,8	15 - 60	10 m
500102	GST - 8	8	10	11,4	20 - 60	10 m
500103	GST - 9	9	12	13,9	20 - 65	10 m
500104	GST - 12	12	15	15,0	20 - 70	10 m
500105	GST - 15	15	19	18,2	25 - 100	10 m
500106	GST - 20	20	24	19,6	30 - 130	10 m

COLLIER DE SERRAGE STANDARD STANDAARD KABELBINDERS

E 75050 (S)Spec.: UL appr., UL 94 V 2 (VO disponible) Mil. Spec. 23190 D.



- Matériel: Polyamide 6.6 blanc ou noir résistant aux U.V.
- Inflammabilité UL 94 classe V2 (VO disponible)
- R.I.Na. approbation n° 5/043/93.
- UL reconnu: File E86244(M)/Mil-S-23190 E, E 70062, E41938 (M) (A Card)
- Les bords légèrement arrondis du collier le rendent plus maniable et plus sûr à installer.
- Le bout du collier est courbé afin de permettre une introduction plus rapide dans la tête du collier de serrage.
- Résistant contre: huiles et graisses, sels et acides délayés.
- Temp. Minimum, maximum : -40°C +85°C
- Les colliers de câblage noirs ont un grand pourcentage de carbone et sont recommandés pour les travaux extérieurs car ils ont une très bonne résistance contre les rayons ultra violet.

- Materiaal: Polyamide 6/6 naturel of zwart U.V. resistent.
- Brandbaarheid van UL 94 class V2 (V.O. beschikbaar)
- R.I.Na. goedkeuring n° 5/043/93.
- UL erkend: File E86244(M)/Mil-S-23190 E, E 70062, E 41938 (M) (A Card)
- Zachte ronde hoeken maken kabelbinder makkelijker hanteerbaar en veiliger te installeren.
- Gebogen ronde punt zorgt voor makkelijkere invoer door de kop van de kabelbinder.
- Resistent voor: olie en vetten, zout en verdunde zuren.
Temperatuur: -35°C tot +85°C
- U.V. kabelbinders hebben een hoog percentage koolstof en worden aanbevolen voor normaal buitenwerk omdat ze een goede resistentie hebben tegen ultra violet licht.

Ref	Type nr	A	B	Ø max	Kg	Emb. Verp.
		mm	mm	mm		
420100	10025	100	2,5	20	8,1	100
420105	16025	160	2,5	38	8,1	100
420110	20025	200	2,5	50	8,1	100
420120	15036	150	3,6	35	18	100
420125	20036	200	3,6	50	18	100
420130	30036	300	3,6	77	18	100
420131	37036	370	3,6	102	18	100
420135	16048	160	4,8	38	22	100
420140	20048	200	4,8	50	22	100
420150	30048	300	4,8	77	22	100
420155	37048	370	4,8	102	22	100
420166	20076	200 300	7,6	50	54,4	100
420168	30076		7,6	77	54,4	100
420170	37076	370	7,6	102	54,4	100
420175	43090	430	9,0	110	79,4	100
420176	53090	530	9,0	140	79,4	100
420173	60990	609	9,0		79,4	100
420177	71090	710	9,0	190	79,4	100
420178	78090	780	9,0	228	79,4	100
420179	83090	830	9,0		79,4	100
420181	102090	1020	9,0	290	79,4	100
420182	122090	1220	9,0	365	79,4	100

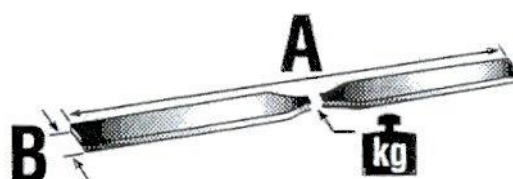

COLLIERS DE SERRAGE COLORES NYLON 6.6 GEKLEURDE KABELBINDERS NYLON 6.6

Couleurs: rouge, vert, gris, violet, bleu, jaune, orange, brun

Kleuren: rood, groen, grijs, paars, blauw, geel, oranje, bruin



Ref	Type nr	A mm	B mm	Ø max mm	Kg	Emb. Verp.
420500	10025	100	2,5	20	8,1	100
420520	14036	140	3,6	32	18	100
420530	20036	200	3,6	50	18	100
420540	29236	292	3,6	77	18	100
420550	16048	160	4,8	38	22	100
420570	20048	200	4,8	50	22	100
420580	25048	250	4,8	60	22	100
420590	30048	300	4,8	77	22	100
420600	36848	368	4,8	102	22	100
420610	43048	430	4,8	110	22	100
420640	53048	530	4,8	150	22	100
420620	15076	150	7,6	38	54,4	100
420630	29276	292	7,6	76	54,4	100
420640	36876	368	7,6	102	54,4	100

COLLIERS EN ACIER KABELBINDERS VAN STAAL

Type AISI 316 ou AISI 304
Din 14300 – 14301
Temp. -80°C à +540°C



Ref	Type nr	A mm	B mm	Ø max mm	Kg	Emb. Verp.
440100	MLG 1 S CP	129	4,6	25	100	100
440101	MLG 2 S CP	201	4,6	50	100	100
440102	MLG 4 S CP	360	4,6	102	100	100
440103	MLG 6 S CP	520	4,6	152	100	100
440104	MLG 8 S CP	680	4,6	203	100	100
440110	MLG 2 H LP	197	7,9	50	250	50
440111	MLG 4 H LP	370	7,9	102	250	50
440112	MLG 6 H LP	500	7,9	152	250	50
440113	MLG 8 H LP	680	7,9	203	250	50
440114	MLG 10 H LP	838	7,9	253	250	50

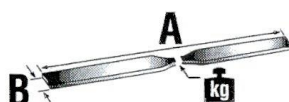

**CHEVILLES EXPRESS / EMBASES POUR COLLIERS LARGEUR 9MM
MUURPLUG VOOR KABELBINDERS**

Wall plug bases in black Polyamid 6.6

GTN 9



Ref	Type nr	A	B	C	D
460140	GTN 9	10	37	6,5	9,2
460141	GTN 10	10	37	13	9,2

GTN 10

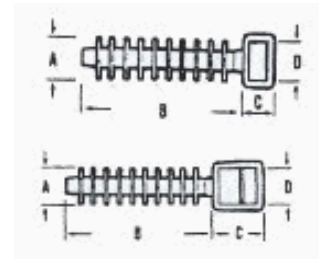

Noir, emballé en sacs de 100 pièces. Colliers jusqu'à 9mm de large.
Wallplug black polyamid 6/6 suitable for cable ties till 9mm width.

Zwart, verpakt in zakken van 100 stuks.
Wallplug black polyamid 6/6 suitable for cable ties till 9mm width.

GTN 11
Color black
Packed in 100 pcs
per bag

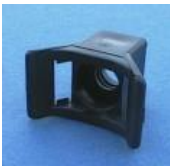

GTN Twin 12
Color black
Packed in 100 pcs
per bag

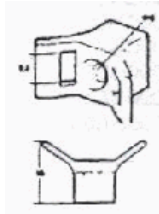

Ref	Type nr
460142	GTN 11
460143	GTN Twin 12

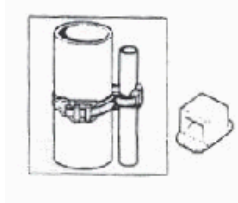

**SUPPORTS ADHESIFS POUR COLLIERS
PLAKZADEL VOOR KABELBINDERS**

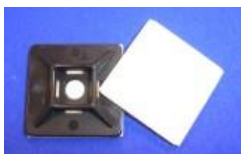
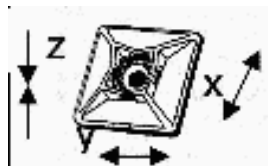

Ref	Type nr	X mm	Y mm	Z mm	Emb.
					Verp.
470100	MB 1212	12	12	2,5	100
470101	MB 1919	19	19	3,6	100
470102	MB 2828	28	28	4,8	100
				(screws possible)	

**SUPPORTS VISSABLES POUR COLLIERS
ZADELS MET SCHROEFBEVESTIGING VOOR KABELBINDERS**



Ref	Type nr	A	B	C	D	Emb.	
						Verp.	
470110	SM5	10,2	8,1	2,5	3,3	100	3,6 wide cable
470111	SM8	19,1	12,7	3	4,2	100	4,8 wide cable

**SUPPORTS VISSABLES POUR COLLIERS
ZADELS MET SCHROEFBEVESTIGING VOOR KABELBINDERS**

From 2,5 to 9,0 wide cable

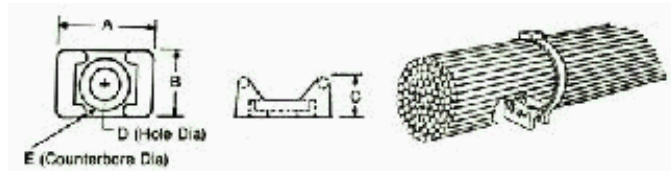

Ref	Type nr	A	B	C	E	D		Emb.
								Verp.
470115	TM2S6	14,9	9,5	7,2	7,3	3,8	4,8 br.	100
470116	TM2S8	14,9	9,5	7,2	7,3	4,8	4,8 br.	100
470117	TM3S8	22,2	15,9	9,7	9,2	4,6	7,6 br.	100
470118	TM3S10	22,2	15,9	9,7	9,2	5,1	7,6 br.	100
470119	TM3S25	22,2	15,9	9,7	9,2	6,6	7,6 br.	100
470120	TM5496	22,4	14,8	11,1		5,0	9,0 br.	100

**COLLIER DE SERRAGE EXTRA LARGE
ZWARE KABELBINDERS**

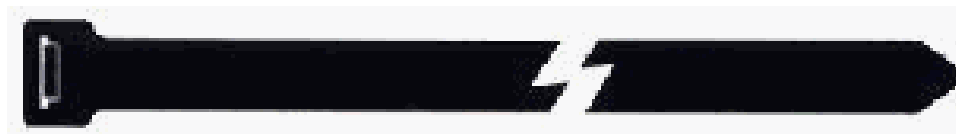

Ref	Type nr	A	B	Ø max	Kg	Emb.
		mm	mm	mm		Verp.
430120	240130 ehd	230	13,0	50	114	100
430121	490130 ehd	480	13,0	120	114	100
430122	590130 ehd	580	13,0	152	114	100
430123	740130 ehd	730	13,0	204	114	100
430124	1030130 ehd	1030	13,0	270	114	100

COLLIERS DETACHABLES LOSNEEMBARE KABELBINDERS

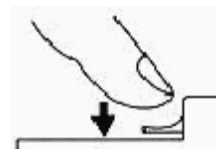

Ref	Type nr	A mm	B mm	Ø max mm	Kg	Emb. Verp.
460160	GTRN 100 hd	100	7,6	20	22	100
460161	GTRN 120 hd	120	7,6	26	22	100
460162	GTRN 150 hd	150	7,6	35	22	100
460163	GTRN 200 hd	200	7,6	50	22	100
460164	GTRN 250 hd	250	7,6	66	22	100
460165	GTRN 300 hd	300	7,6	80	22	100
460166	GTRN 370 hd	370	7,6	102	22	100

COLLIER STABILITE A LA CHALEUR HITTEBESTENDIGE KABELBINDERS

Material: Nylon 6/6

Continuous working temp.: 110C°

For short time: -35C° bis +145C° (5000 hrs)

Also available till: 170C°



Ref	Type nr	A mm	B mm	Ø max mm	Kg	Emb. Verp.
430180	CV 10025	100	2,5	20	8	100
430181	CV 12025	120	2,5	25	8	100
430196	CV14025	140	2,5	32	8	1000
430182	CV 16025	160	2,5	38	8	100
430183	CV 20025	200	2,5	50	8	100
430184	CV 14036	140	3,6	32	18	100
430185	CV 18836	188	3,6	38	18	100
430186	CV 20036	200	3,6	50	18	100
430187	CV 29236	292	3,6	77	18	100
430195	CV 37036	370	3,6	102	18	100
430188	CV 20048	200	4,8	50	18	100
430189	CV 30048	300	4,8	77	22	100
430190	CV 36848	368	4,8	102	22	100
430191	CV 20076	200	7,6	50	54	100
430192	CV 29276	292	7,6	77	54	100
430193	CV 36876	368	7,6	102	54	100
430194	CV 77590	775	9	228	79,4	100

PINCES A SERRER COLLIERS DE CABLAGE TANGEN KABELBINDERS



T 114: Pince d'acier propre aux colliers de 9,0 mm de large. Force de contraction n'est pas réglable. "Extra levier" pour la coupe des colliers.

T 114: Tang staal geschikt voor 9,0 mm brede banden. Spankracht niet instelbaar en extra handel voor afknippen van de band.



T30: Pince d'acier pour colliers fabriqués en acier de 7,9 mm de large. La force de contraction est réglable. Levier pour la coupe des colliers.

T30: Tang staal geschikt voor 9,0 mm brede stalen kabelbinders. Spankracht instelbaar extra handel voor afknippen van de band.

BOITES POUR PAROIS CREUSES HOLLEWANDDOZEN



Suivant DIN 49073 pour tout appareil suivant DIN 49200. Aussi comme boîte de dérivation suivant VDE 0606. Couvercle et double fixation avec vis applicable. IP30

Autoextinguent VDE 0471/DIN IEC 695

Naar DIN 49073 voor alle toestellen naar DIN 49200. Ook als aftakdoon naar VDE 0606. Plaatsbaar met deksel en dubbele schroefbevestiging. IP30

Zelfdovend VDE 0711/DIN IEC 695

Référence	Profondeur	Diamètre	Emballage
Referentie	Diepte	Diameter	Verpakking
57105	45mm	68mm	425
57205	61mm	68mm	325
57125	2x45mm	DOUBLE - DUBBEL 68mm	200

BOITES DE DERIVATION AFTAKDOZEN

IP 54

Autoextinguent VDE 0471/DIN IEC 695 / Zelfdoven VDE 0471/DIN IEC 695



Référence	Dimension	Emballage
Referentie	Afmeting	Verpakking
57019	75 x 37 x 40mm	100
57020	75 x 75 x 40mm	100
57021	85 x 85 x 40mm	100
57022	100 x 100 x 40mm	100

CHEVILLE NYLON NYLON PLUG

Caractéristiques: La meilleure qualité grâce à la fabrication 100% Nylon. Elle résiste très bien aux intempéries et au vieillissement, même à des températures extrêmes.

Matériel: Nylon (Polyamide).

Couleurs: Gris RAL 7035. Autres couleurs sur demande, livrables en vrac.

Kenmerken: De beste kwaliteit dankzij 100% Nylon. Erg weerstandig aan slechte weeromstandigheden en veroudering zelfs bij uiterste temperaturen.

Materiaal: Nylon (Polyamide).

Kleuren: Grijs RAL 7035. Andere kleuren op aanvraag, los te kopen.



Référence	Dimension Ø x longueur	Pour vis Ø	Emb.
Referentie	Afmeting Ø x lengte	Voor schroef Ø	Verp.
304	4 x 20 mm	2,0 - 3,0	200/10000
305	5 x 25 mm	2,5 - 3,5	200/10000
306	6 x 30 mm	4,0 - 4,5	200/10000
308	8 x 40 mm	4,5 - 6,0	100/5000
310	10 x 50 mm	6,0 - 8,0	50/2500
312	12 x 60 mm	8,0 - 10,0	25/1250
314	14 x 70 mm	10,0 - 12,0	20/1000
316	16 x 80 mm	12,0 - 14,0	10/500

CHEVILLE NYLON AVEC COLLERETTE EGALEMENT DISPONIBLE (référence + C)
NYLON PLUG MET KRAAGJE OOK BESCHIKBAAR (referentie + C)

GOUJONS SANS FILETAGE FIXPIN (INSLAGPIN) ZONDER DRAAD



Réf	Type	Collerette	Emb.
Ref		Kraagje	Verp.
801021	4,0 x 14 mm	10 mm	200 / 4000
801022	4,0 x 18 mm	10 mm	200 / 4000
801023	4,0 x 22 mm	10 mm	200 / 4000

GOUJONS AVEC FILETAGE FIXPIN (INSLAGPIN) MET DRAAD



Réf	Type	Emb.
Ref		Verp.
801031	M6 8x 15 mm	100 / 5000
801032	M6 8x 18 mm	100 / 5000
801033	M6 8x 25 mm	100 / 5000
801034	M6 8x 30 mm	100 / 5000
801035	M6 8x 40 mm	100 / 5000

BANDE DE MONTAGE MONTAGEBAND

Réf	Type	Largeur	Trou	Longueur
Ref		Breedte	Gaatje	Lengte
801001	Galvanisé - verzinkt	12mm	5,5mm	10 m
801002	Galvanisé - verzinkt	17mm	6,5mm	10 m
801005	Enduit - Coating	14mm	5,5mm	10 m
801006	Enduit - Coating	19mm	6,5mm	10 m
801008	Plastic - Kunststof	13mm		10 m
801000	Outil - Gereedschap			

